

## 船舶用各種機具・備品

Equipments and Materials for Marine Use

◆ 金属製キャビネット・ほか / Metal Cabinet & others:



\*\*\*\*\*



● シャーシ、キャビネット、配電ボックス、制御ボックス、レーザー切削、レーザー溶接、打抜き加工、精密板金加工、板金ケース加工

**IMS** 株式会社 アイ・エム・エス

本 社：〒102-0074 東京都千代田区九段南 1-5-6 りそな九段ビル 5 階  
 TEL：03-6869-6278 FAX：03-6240-2668  
 東京営業所：〒135-0004 東京都江東区森下 2-19-8 亀吉ビル 3 階  
 TEL：03-6240-2278 FAX：03-6240-2668  
 上海事務所：中国上海市闸北区長安路 1138 号 中房華東大廈 21 階 D 座 200070  
 TEL：+8621-5295-5720 FAX：+8621-6205-4816  
 E-mail：ims-info@ims-biz.com URL：http://ims-biz.com/

**IMS Co., Ltd.**

Head Office: Risona Kudan Bldg. 5F 1-5-6 Kudan-minami Chiyoda-ku  
 Tokyo, 102-0074, Japan  
 TEL：+81-3-6869-6278 FAX：+81-3-6240-2668  
 Tokyo Office: 3F, Kameyoshi Bldg., 2-19-8, Morishita, Koto-ku,  
 Tokyo, 135-0004, Japan  
 TEL：+81-3-6240-2278 FAX：+81-3-6240-2668  
 Shanghai office: Room D, 21/F, Zhongfang Huadong Bldg., 1138 Chang'an  
 Rd., Zhabei District, 200070 Shanghai, P.R. China

2020 年 10 月制作版 Oct. 2020 produced | IMSWH202010

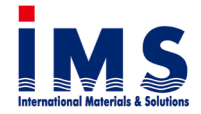

## 船舶用各種機具・備品

Equipments and Materials for Marine Use



**株式会社 アイ・エム・エス**

**IMS Co., Ltd.**

株式会社アイ・エム・エスは、この度、中国の専門メーカーと契約し、日本の総代理店として船舶用各種機具・備品の取扱いを始めました。  
IMS Co., Ltd. entered into contract with the excellent manufacturer in China, and became their exclusive distributor in Japan for selling its items for marine industry.

◆ 船舶用金具類 / Marine hardwares

ダブルカップホルダー / Double tooth cup holder



ダブルカップホルダー WXP1154  
/ Double tooth cup holder  
サイズ：φ60x2pcs + φ50(φ19)+66  
材質：SUS304 ステンレス  
表面：鏡面仕上げ / ヘアライン仕上げ  
/ Material: Stainless steel

化粧棚 / Cosmetic shelf

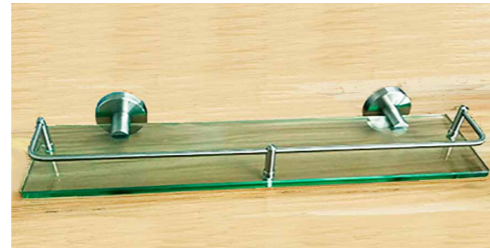

化粧棚 WCS410  
/ Cosmetic shelf  
サイズ：410x113x70  
材質：SUS304 ステンレス ヘアライン仕上げ  
8mmガラス板  
/ Material: Stainless steel Glass plate 8mm



タオル掛け (1本) : WXP1101  
/ Single towel bar  
サイズ：①L=560 (φ50) ②L=432 (φ50)  
材質：SUS304 ステンレス  
表面：鏡面仕上げ / ヘアライン仕上げ  
/ Material: Stainless steel

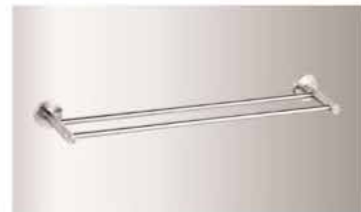

タオル掛け (2本) : WXP1102  
/ Double towel bar  
サイズ：556 × 124 × (φ49)  
材質：SUS304 ステンレス  
表面：鏡面仕上げ / ヘアライン仕上げ  
/ Material: Stainless steel



タオル掛け (3本) : WXP1103  
/ Three towel bar  
サイズ：610 × 214  
材質：SUS304 ステンレス  
表面：鏡面仕上げ / ヘアライン仕上げ  
/ Material: Stainless steel

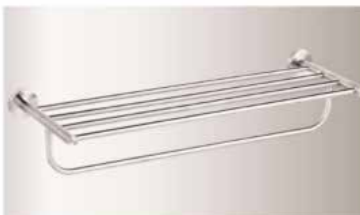

タオルラック : WXP1104  
/ Towel rack  
サイズ：610 × 214  
材質：SUS304 ステンレス  
表面：鏡面仕上げ / ヘアライン仕上げ  
/ Material: Stainless steel



ワイヤーバスケット : WXP1271  
/ Wire basket  
サイズ：151 × 96 × 48.5  
材質：SUS304 ステンレス  
表面：鏡面仕上げ / ヘアライン仕上げ  
/ Material: Stainless steel



三角コーナー : WXP1272  
/ Corner wire shower baskets  
サイズ：280 × 197.4 × 75  
材質：SUS304 ステンレス  
表面：鏡面仕上げ / ヘアライン仕上げ  
/ Material: Stainless steel



2段三角コーナー : WXP1273  
/ Double corner baskets  
サイズ：280 × 197.4 × 294  
材質：SUS304 ステンレス  
表面：鏡面仕上げ / ヘアライン仕上げ  
/ Material: Stainless steel



石鹸ホルダー : WXP1151  
/ Soap holder  
サイズ：124 × 119 × 38  
材質：SUS304 ステンレス  
表面：鏡面仕上げ / ヘアライン仕上げ  
/ Material: Stainless steel



石鹸ホルダー : WXP1152  
/ Soap holder  
サイズ：140x110x52  
材質：SUS304 ステンレス  
表面：鏡面仕上げ / ヘアライン仕上げ  
/ Material: Stainless steel

●本品は、ステンレス（ヘアライン仕上げ / 鏡面仕上げ）、アルミ合金、亜鉛鋼板+塗装等、多種あります。詳細はお問合せください。

◆ 船舶用金具類 / Marine hardwares

船室備品ほか / Cabin hardwares



単一カップホルダー : WXP1153  
/ Single tooth cup holder  
サイズ：φ60 + φ50(φ19)+66  
材質：SUS304 ステンレス  
表面：鏡面仕上げ / ヘアライン仕上げ  
/ Material: Stainless steel



ダブルカップホルダー : WXP1154  
/ Double tooth cup holder  
サイズ：φ60x2pcs + φ50(φ19)+66  
材質：SUS304 ステンレス  
表面：鏡面仕上げ / ヘアライン仕上げ  
/ Material: Stainless steel



衣装掛け : WXP1161  
/ Robe hook  
サイズ：φ50(φ19)+66  
材質：SUS304 ステンレス  
表面：鏡面仕上げ / ヘアライン仕上げ  
/ Material: Stainless steel



衣装掛け : WXP1162  
/ Robe hook  
サイズ：φ50(φ19)+66  
材質：SUS304 ステンレス  
表面：鏡面仕上げ / ヘアライン仕上げ  
/ Material: Stainless steel



物干しロープ : WXP1163  
/ Clothes hanger  
サイズ：60 × 32 + φ94 × 56  
本体：ステンレス、ロープ：ナイロン長さ：2500 ~ 2700mm  
材質：ステンレス 鏡面仕上げ / Material: Stainless steel



化粧棚 : WXP1131  
/ Cosmetic shelf  
サイズ：504 × 102 × 70  
材質：SUS304 ステンレス 鏡面仕上げ  
/ Material: Stainless steel



カップホルダー : WXP1111  
/ Cup holder  
サイズ：φ157 × 135  
材質：SUS304 ステンレス 鏡面仕上げ  
/ Material: stainless steel



タオルリング : WXP1144 / Towel ring  
サイズ：φ160: 180 × 66  
材質：SUS304 ステンレス  
表面：鏡面仕上げ / ヘアライン仕上げ  
/ Material: Stainless steel



箱型ティッシュペーパーホルダー : WXP1141  
/ Tissue paper Box  
サイズ：126 × 125 × 116  
材質：SUS304 ステンレス  
表面：鏡面仕上げ / ヘアライン仕上げ  
/ Material: stainless steel



トイレットペーパーホルダー : WXP1142  
/ Toilet paper holder  
サイズ：120.5 × 118 × 66  
材質：SUS304 ステンレス  
表面：鏡面仕上げ / ヘアライン仕上げ  
/ Material: Stainless steel



ブラシホルダー : WXP1143  
/ Brush holder  
サイズ：110 × φ87 + φ50(φ18) × 66  
材質：SUS304 ステンレス  
表面：鏡面仕上げ / ヘアライン仕上げ  
/ Material: Stainless steel



床排水トラップ : WXP2501  
/ Floor drain  
サイズ：150 × 150 × 76  
材質：SUS304 ステンレス  
表面：ヘアライン仕上げ  
/ Material: Stainless steel



手すり : WXP3182  
/ Barrier-free handrail  
サイズ：φ25: 259 × 94.5  
材質：SUS304 ステンレス  
表面：鏡面仕上げ / ヘアライン仕上げ  
/ Material: Stainless steel



浴室用排気バルブ : WXP1143  
/ Bathroom exhaust valve  
サイズ：φ100 (φ138) L=75 (WXP1143-A)  
φ125 (φ170) L=130 (WXP1143-B)  
材質：亜鉛鋼板 (白色) ステンレス (白色 / 鏡面仕上げ)  
/ Material: Galvanized steel sheet, Stainless steel



浴室用排気バルブ : WXP1143  
/ Bathroom exhaust valve  
サイズ：φ100 (φ138) R=130  
材質：亜鉛鋼板 (白色) ステンレス (白色 / 鏡面仕上げ)  
/ Material: Galvanized steel sheet, stainless steel

◆ 船舶用金具類 / Marine hardware



ゴミ箱：WXP3191-SUS  
/ Stainless steel trash  
サイズ：235 × 120 × 251.2  
材質：SUS304 ステンレス 鏡面仕上げ  
/ Material: stainless steel



ふた付きゴミ箱：WXP3191-Br  
/ Stainless steel trash with cover  
サイズ：235 × 120 × 251.2  
材質：SUS304 ステンレス 鏡面仕上げ  
/ Material: stainless steel



ゴミ箱：WXP3192-SUS  
/ Dustbin  
サイズ：268 × 118 × 251  
材質：SUS304 ステンレス 鏡面仕上げ  
/ Material: stainless steel



ドアストッパー：WXP3191-SUS  
/ Door holder  
サイズ：φ 58(φ 25) × 62  
材質：SUS304 ステンレス  
/ Material: stainless steel



ドアストッパー（研磨仕上げ）：WXP3191-Br  
/ Door holder (Brass polishing)  
サイズ：φ 58(φ 25) × 62  
材質：黄銅 / Material: Brass



ドアストッパー：WXP3192-SUS  
/ Door holder  
サイズ：φ 49(φ 20) × 61  
材質：SUS304 ステンレス  
/ Material: stainless steel



ドアストッパー：WXP3192-Cr  
/ Door holder (Chrome plate)  
サイズ：φ 49(φ 20) × 61  
材質：SUS304 ステンレス + クロムメッキ  
/ Material: Stainless steel + Cr plated



ドアストッパー（差込み式）：WXP3193  
/ Plug-in door holder  
サイズ：50x40x67  
材質：SUS304 ステンレス  
/ Material: Stainless steel



ドアストッパー（調整式）：WXP3194  
/ Adjustable door holder  
サイズ：50x50x75  
材質：SUS304 ステンレス  
/ Material: Stainless steel



通風グリッド：WXPTS-250  
/ Ventilation grid  
サイズ：390×300×38  
材質：亜鉛鋼板、ステンレス  
/ Material: Galvanized steel sheet, Stainless steel  
注：本製品は受注生産です。



ドアレバー：WXP3121 / Door lever  
サイズ：410 + 20  
材質：亜鉛鋼板、ステンレス  
/ Material: Galvanized steel sheet, Stainless steel

◆ 鋼製ロッカー / Steel Locker



品名：旅客用コインロッカー（鋼製ロッカー）  
鋼板材質：亜鉛メッキ鋼板、t0.8mm（裏板 t0.6mm）  
扉：表面に塩ビシート張り（ベルビアン SW76 同等品）  
本体塗装：E19-50D(7分艶)同等程度、ペーージュ色

- 1) コインリターン錠（DRH・取手あり、アイボリー色）
- 2) リストバンド付き錠（MX カマレパー、アイボリー色）

● すべて、特注製作です。お問合せください。



ゴムバンド付き錠



コインリターン錠

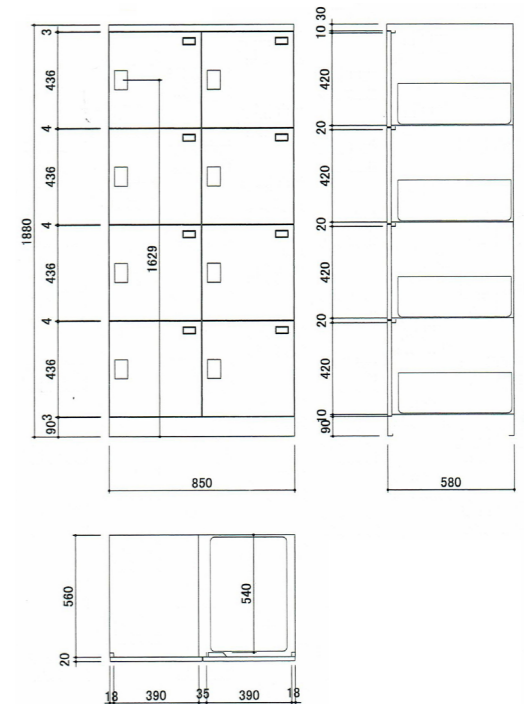

ボックス&キャビネット / Box & Cabinet



個人用ロッカー / Personal items cabinet  
サイズ：1800x400x600mm  
材質：亜鉛鋼板 / Material: Galvanized steel sheet



携帯電話収納ボックス / Mobile phone storage box  
サイズ：525?x1160x200mm  
材質：亜鉛鋼板 / Material: Galvanized steel sheet



マリンキャビネット / Marine cabinet  
サイズ：1940x1900x600mm  
材質：亜鉛鋼板 / Material: Galvanized steel sheet

● 本品は、特注で製作致しますので、材質・サイズ等お問合せください。

◆ 船舶用キャビネット類 / Marine Cabinet

● 1面-1扉鏡台キャビネット / Mirror cabinet (one-door one-mirror)



単面鏡台キャビネット+A型灯具付：  
WCM382-RAS / Mirror cabinet with light / Type-A  
Size: 382x590x113mm  
Main material: aluminum alloy, silver mirror  
Optional functions: LED lighting, socket

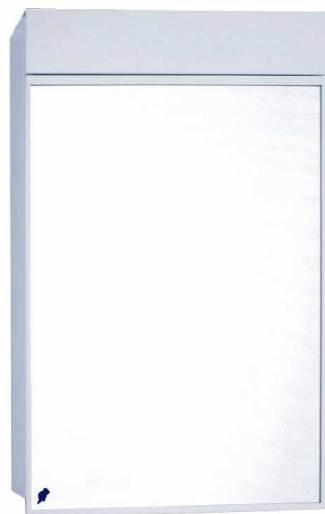

単面鏡台キャビネット：  
WCM382/WCM486  
/ Single-door mirror cabinet  
サイズ：382x590x111mm 486x590x111mm



単面鏡台キャビネット：  
WCM410A/WCM382A  
/ Single-door mirror cabinet  
サイズ：410x520x111mm 382x515x111mm

●本品は、ステンレス、アルミ合金、亜鉛鋼板等を製作に用い、LED灯、コンセントとの組合せ、また防霧（曇止め）、防爆（飛散防止）等もできます。詳細はお問合せください。

The product can support the majority of stainless steel, aluminum alloy, galvanized sheet and other different materials, and can be matched with the LED light, socket, anti fog, anti explosion and other functions, please contact us for details.

◆ 船舶用キャビネット類 / Marine Cabinet

● 1面-1扉鏡台キャビネット / Mirror cabinet (one-door one-mirror)



単面鏡台キャビネット+A型灯具付：  
WCM382+WCL8W111A / WCM486+WCL15W111A  
/ Double-door mirror cabinet with light / Type-A  
サイズ：382x590x225mm (WCM382+WCL8W111A)  
486x590x225mm (WCM486+WCL15W111A)



単面鏡台キャビネット+B型灯具付：  
WCM350A  
Cabinet with light / Type-A  
サイズ：350x535x165mm



単面鏡台キャビネット+B型灯具付：  
WCM486+WCL15W111B  
/ Cabinet with B type light / Type-B  
サイズ：468x625x230mm



単面鏡台キャビネット+B型灯具付：  
WAM350-LSS  
/ Single-door mirror cabinet with light / Type-B  
サイズ：350x650x150mm  
●ステンレス製のみ  
注：最低ご注文数量がございます。

●本品は、ステンレス、アルミ合金、亜鉛鋼板等を製作に用い、LED灯、コンセントとの組合せ、また防霧（曇止め）、防爆（飛散防止）等もできます。詳細はお問合せください。

The product can support the majority of stainless steel, aluminum alloy, galvanized sheet and other different materials, and can be matched with the LED light, socket, anti fog, anti explosion and other functions, please contact us for details.

◆ 船舶用キャビネット類 / Marine Cabinet

● 2面-2扉鏡台キャビネット / Mirror cabinet (two-door two-mirror)



2面鏡台キャビネット+A型灯具付:  
WCM645-DAS / mirror cabinet with light / Type-A  
Size: 645x620x120mm  
Main material: aluminum alloy, silver mirror  
Optional functions: LED lighting, socket



2面鏡台キャビネット+A型灯具付:  
WCM648  
/ Double-door mirror cabinet  
サイズ: 648x590x111mm



2面鏡台キャビネット:  
WCM648A  
/ Double-door mirror cabinet  
サイズ: 648x515x111mm

●本品は、ステンレス、アルミ合金、亜鉛鋼板等を製作に用い、LED灯、コンセントとの組合せ、また防霧（曇止め）、防爆（飛散防止）等もできます。詳細はお問合せください。

The product can support the majority of stainless steel, aluminum alloy, galvanized sheet and other different materials, and can be matched with the LED light, socket, anti fog, anti explosion and other functions, please contact us for details.

◆ 船舶用キャビネット類 / Marine Cabinet

● 2面-2扉鏡台キャビネット  
/ Mirror cabinet (two-door two-mirror)



2面鏡台キャビネット+A型灯具付:  
WCM648+WCL18W111A  
/ Double-door mirror cabinet with light / Type-A  
サイズ: 648x590x225mm  
●ステンレス、アルミ合金、亜鉛鋼板



2面鏡台キャビネット+A型灯具付:  
WCM520-DAS/WCM800A  
/ Double-door mirror cabinet / Type-A  
サイズ: 520x590x111mm 800x650x150mm  
●アルミニウム製のみ



2面鏡台キャビネット+B型灯具付:  
WAM600-DSS  
/ Double-door mirror cabinet with light / Type-B  
サイズ: 600x650x150mm  
●ステンレス製のみ  
注: 最低ご注文数量がございます。

●本品は、ステンレス、アルミ合金、亜鉛鋼板等を製作に用い、LED灯、コンセントとの組合せ、また防霧（曇止め）、防爆（飛散防止）等もできます。詳細はお問合せください。

The product can support the majority of stainless steel, aluminum alloy, galvanized sheet and other different materials, and can be matched with the LED light, socket, anti fog, anti explosion and other functions, please contact us for details.

◆ 船舶用キャビネット類 / Marine Cabinet

● 2面-1扉鏡台キャビネット / Mirror cabinet (one-door one-mirror)

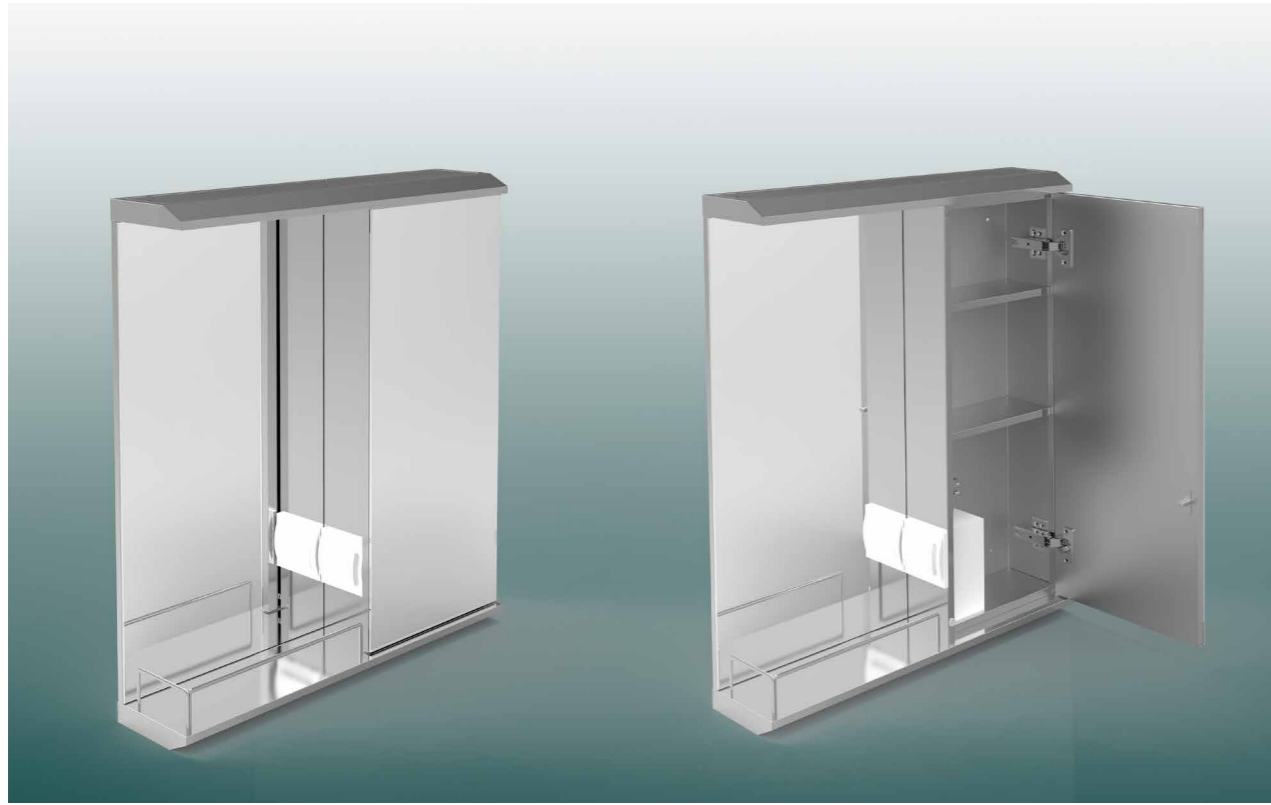

2面-1扉鏡台キャビネット  
WJM600C-RS / Mirror cabinet (one-door one-mirror)  
Size: 600x730x130mm  
Main material: anti-fingerprint stainless steel, silver mirror  
Optional functions: anti-fog, LED lighting, socket



2面-1扉鏡台キャビネット+B型灯具付:  
WAM600-LSS  
/ Single-door mirror cabinet with light / Type-B  
サイズ: 600x663x150mm  
注: 最低ご注文数量がございます。



鏡台キャビネット:  
WAM600  
/ Cosmetic mirror  
サイズ: 600x730x130mm

●本ページ製品は、ステンレス製のみです。LED灯、コンセントとの組合せ、また防霧（曇止め）、防爆（飛散防止）等もできますので、お問合せください。  
● Only stainless products are listed in this page. The product can be matched with the LED light, socket, anti fog, anti explosion and other functions, please contact us for details.

◆ 船舶用キャビネット類 / Marine Cabinet

● 3面-2扉鏡台キャビネット / Mirror cabinet (two-door one-mirror)



3面-2扉鏡台キャビネット:  
WAM1200-DSS  
/ Double-door mirror cabinet  
サイズ: 1200x663x130mm



3面-2扉鏡台キャビネット:  
WAM900-DSS  
/ Double-door cabinet, stainless steel  
サイズ: 900x663x150mm 材質: ステンレス

●本ページ製品は、ステンレス製のみです。LED灯、コンセントとの組合せ、また防霧（曇止め）、防爆（飛散防止）等もできますので、お問合せください。  
● Only stainless products are listed in this page. The product can be matched with the LED light, socket, anti fog, anti explosion and other functions, please contact us for details.

◆ 船舶用キャビネット類 / Marine Cabinet

● コーナー鏡台キャビネット / Corner mirror cabinet

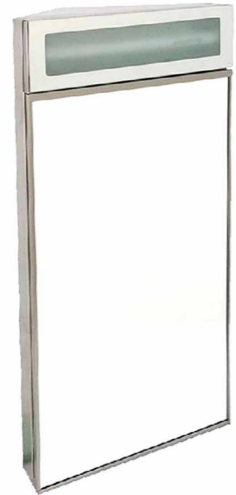

コーナー鏡台キャビネット + 灯具付き：  
WFM350A  
/ Corner mirror cabinet  
サイズ：350x701x225mm



コーナー鏡台キャビネット：  
WFM430A  
/ Corner mirror cabinet  
サイズ：430x600x250mm



●本品は、ステンレス、アルミ合金、亜鉛鋼板等を製作に用い、LED 灯、コンセントとの組合せ、また防霧（曇止め）、防爆（飛散防止）等もできます。詳細はお問合せください。

The product can support the majority of stainless steel, aluminum alloy, galvanized sheet and other different materials, and can be matched with the LED light, socket, anti fog, anti explosion and other functions, please contact us for details.

◆ 船舶用キャビネット類 / Marine Cabinet

● 1面-1扉鏡台キャビネット（下段付） / Single-door mirror cabinet

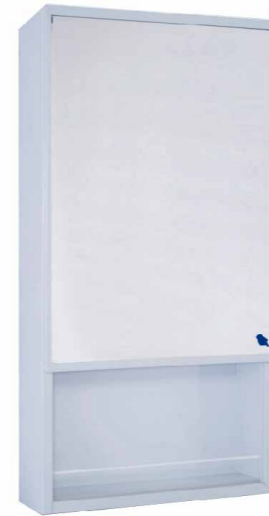

単面鏡台キャビネット（下段付）：  
WFM295A  
/ Single-door mirror cabinet  
サイズ：295x565x111mm



単面鏡台キャビネット（下段付）：  
WEM295A  
/ Plastic mirror cabinet  
サイズ：295x565x200mm  
●樹脂製

キャビネット用 LED・蛍光ミラーライト：Type A・Type B

/ LED・Fluorescent mirror light for cabinet



LED 型番	蛍光 型番	(寸法) A	B	C	D	E
WCL 4W ★★★★★ A	WCL 8W ★★★★★ A	382	59.0	264	35	24.5
WCL 7W ★★★★★	WCL 15W ★★★★★	486	69.5	347	35	75
WCL 10W ★★★★★	WCL 18W ★★★★★	648	69.5	509	35	75

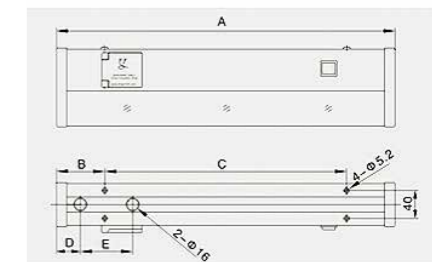

使用範囲：船舶船室、キャビネット、浴室等に付けるミラーライトです。

製品特長：

1. 本品は優良鋼板で製造され、乳白色のプラスチックシェード、ABS エンドカバー、スイッチ・コンセントから成ります。
2. 専用の優良な LED 材料で、光の効率が高く、製品寿命は 2 万時間以上です。
3. 本 LED 製品は、稼働寿命が長く、交流回路設計、ショート防止、過電流保護機能を有し LED の長期安定作業を確保します。

採用基準：

IEC60092-306, GB7000.1, GB7000.10, GB17743, GB 19510.1, GB19510.14 基準採用  
《鋼質海船入級》規範 に適合確認

◆ 船舶用 LED・蛍光灯具類 / Marine LED and fluorescent lamps

LED・蛍光ミラーライト：Type A・Type B  
/ LED・Fluorescent mirror light Type A・Type B



LED・蛍光ミラーライト：Type A

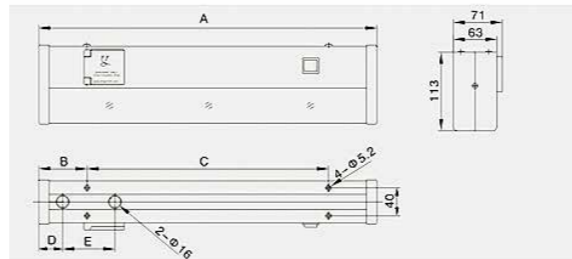

LED・蛍光ミラーライト：Type B

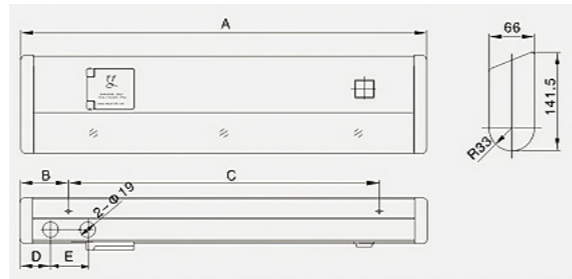

type-A 対応型番		type-B 対応型番	
蛍光灯	LED 灯	蛍光灯	LED 灯
WCL 8W ★★ A	WCL 4W ★★ A	WCL 15W ★★ B	WCL 7W ★★ B
WCL 15W ★★ A	WCL 7W ★★ A	WCL 18W ★★ B	WCL 10W ★★ B
WCL 18W ★★ A	WCL 10W ★★ A		

LED 型番	蛍光 型番	(寸法) A	B	C	D	E
WCL 4W ★★ A	WCL 8W ★★ A	382	59.0	264	35	24.5
WCL 7W ★★ A	WCL 15W ★★ A	486	69.5	347	35	75
WCL 10W ★★ A	WCL 18W ★★ A	648	69.5	509	35	75

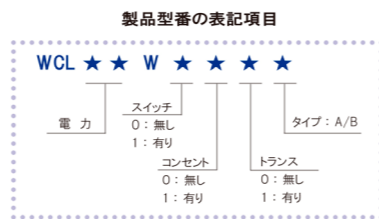

- 蛍光灯サイズ \*  
8W: L=344mm  
15W: L=450mm  
18W: L=602mm
  - LED 灯サイズ  
4W: L=344mm  
7W: L=450mm  
10W: L=602mm
- \*注: 蛍光灯サイズは、若干の誤差があります。

LED ミラーライト / LED mirror light

型番 Type	電力 Power	光源 Illuminant	光束 Luminous flux	灯管形式 Tube form	IP 規格 Protection class	口金 Lamp holder	材質 Material	備考 Remarks
WCL4W ★★ A	4W	LED	380lm	T8	IP44	G13	鋼材 / PC シェード	
WCL7W ★★ A/B	7W	LED	630lm	T8	IP44	G13	鋼材 / PC シェード	
WCL10W ★★ A/B	9W	LED	830lm	T8	IP44	G13	鋼材 / PC シェード	

●上記品目の共通仕様= 演色評価数: Ra ≥ 80  
色温度: 2,700k-6,500k  
電圧: 110V/220V (50/60Hz)  
ケーブル外径: φ 12-φ 16

蛍光ミラーライト / Fluorescent mirror light

型番 Type	電力 Power	光源 Illuminant	光束 Luminous flux	灯管形式 Tube form	IP 規格 Protection class	口金 Lamp holder	材質 Material	備考 Remarks
WCL8W ★★ A	8W	蛍光灯	360lm	T8	IP44	G13	鋼材 / PC シェード	
WCL15W ★★ A/B	15W	蛍光灯	550lm	T8	IP44	G13	鋼材 / PC シェード	
WCL18W ★★ A/B	18W	蛍光灯	780lm	T8	IP44	G13	鋼材 / PC シェード	

●上記品目の共通仕様= 演色評価数: Ra ≥ 80  
色温度: 2,700k-6,500k  
電圧: 110V/220V (50/60Hz)  
ケーブル外径: φ 12-φ 16

◆ 船舶用 LED・蛍光灯具類 / Marine LED and fluorescent lamps

蛍光ミラーライト / Fluorescent mirror light



蛍光ミラーライト: WCL14W011A  
/ Fluorescent mirror light  
製品サイズ: 800 × 120 × 62.2

蛍光ミラーライト: WCL14W011A

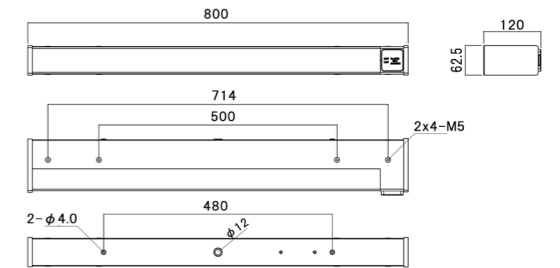

蛍光ミラーライト: WCL11W110B  
/ Fluorescent mirror light  
製品サイズ: 316 × 116 × 77.5

蛍光ミラーライト: WCL11W110B

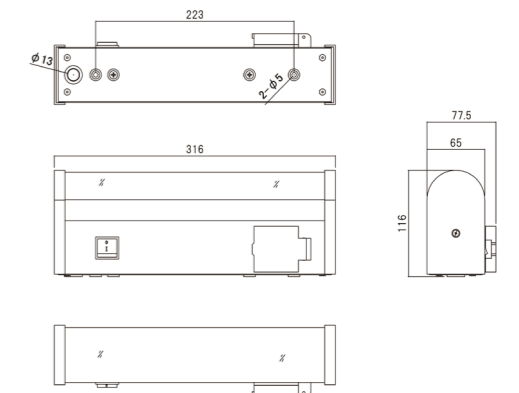

蛍光ミラーライト / Fluorescent mirror light

品番 Type	電力 Power	光束 Luminous flux	演色評価数 Color rendering index	色温度 Color temperature	電圧 Voltage	灯管形式 Tube form	IP 規格 Protection class
WCL7W ★★ A	7W	630lm	Ra ≥ 80	2700K-6500K	110V/220V (50Hz/60Hz)	T8	IP44
WCL10W ★★ A	9W	800lm	Ra ≥ 80	2700K-6500K	110V/220V (50Hz/60Hz)	T8	IP44

使用範囲: 船舶船室用、浴室、トイレ等に付けるミラーライトです。

- 製品特長:
1. 本品は優良鋼板で製造され、乳白色のプラスチックシェード、ABS エンドカバー、スイッチ・コンセントから成ります。
  2. 専用の優良な LED 材料で、光の効率が高く、製品寿命は 2 万時間以上です。
  3. 本 LED 製品は、稼働寿命が長く、交流回路設計、ショート防止、過電流保護機能を有し LED の長期安定作業を確保します。

採用基準:  
IEC60092-306, GB7000.1, GB7000.10, GB17743, GB 19510.1, GB19510.14 基準採用  
《鋼質海船入級》規格 に適合確認

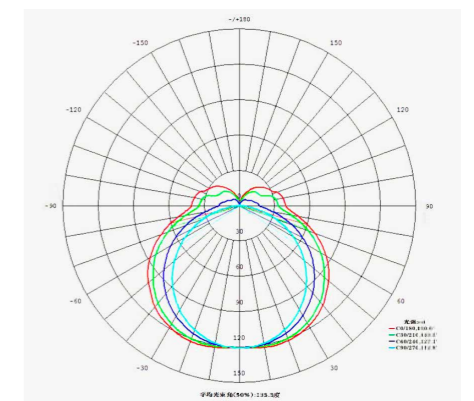



◆ 船舶用 LED・蛍光灯具類 / Marine LED and fluorescent lamps

LED・蛍光コーナーライト

/ LED・Fluorescent corner light

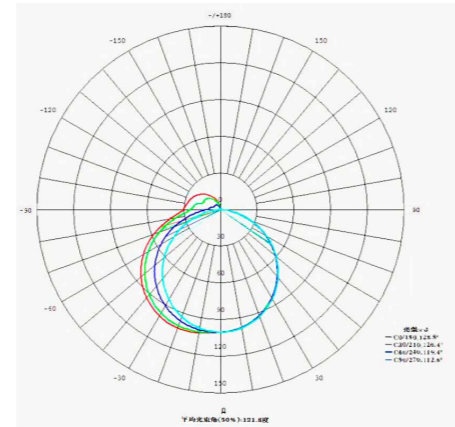
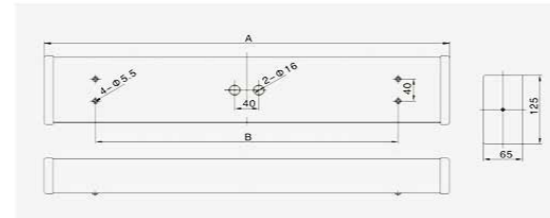

品番	(寸法) A	B
WCB 7W	517	350
WCB10W	670	500

LED コーナーライト : WCB7W / WCB10W  
/ LED corner light  
外形サイズ : 517 × 125 × 65 (WCB7W)  
670 × 125 × 65 (WCB10W)

LED コーナーライト / LED corner light

品番 Type	電力 Power	光源 Illuminant	光束 Luminous flux	演色評価数 Color rendering index	色温度 Color temperature	電圧 Voltage	ケーブル外径 Cable outside diameter	灯管形式 Tube form	IP 規格 Protection class
WCB 7W	1 × 7W	LED	630lm	Ra ≥ 80	2700K-6500K	110V/220V (50Hz/60Hz)	φ 12-16	G5	IP44
WCB10W	1 × 9W	LED	800lm	Ra ≥ 80	2700K-6500K	110V/220V (50Hz/60Hz)	φ 12-16	G5	IP44

蛍光コーナーライト / Fluorescent corner light

型番 Type	電力 Power	光源 Illuminant	電圧 Voltage	ケーブル外径 Cable outside diameter	口金 Lamp holder	IP 規格 Protection class	材質 Material
WCB15W	1 × 15W	蛍光灯	110V/220V (50Hz/60Hz)	φ 12-16	G5	IP44	鋼材 + PC シェード
WCB18W	1 × 15W 24V/15W	蛍光灯	110V/220V (50Hz/60Hz)	φ 12-16	G5	IP44	鋼材 + PC シェード
WCB30W	1 × 20W	蛍光灯	110V/220V (50Hz/60Hz)	φ 12-16	G5	IP44	鋼材 + PC シェード

◆ 船舶用 LED・蛍光灯具類 / Marine LED and fluorescent lamps

LED・蛍光通路灯

/ LED・Fluorescent passage light

WJBL7-1 / WJBL10-1

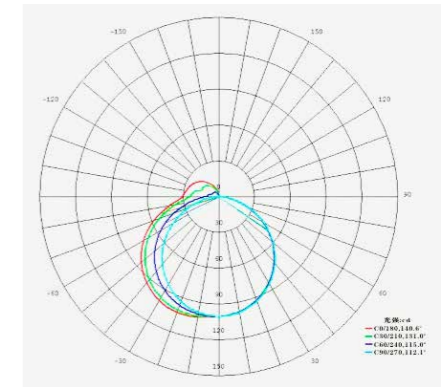
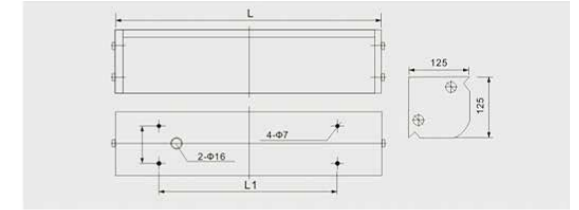

品番	(寸法) L	L1
WJBL 7-1	523	343
WJBL10-1	673	474

LED コーナー通路灯 : WJBL7-1 / WJBL10-1  
/ LED passage light  
外形サイズ : 523 × 125 × 125 (WJBL7-1)  
673 × 125 × 125 (WJBL10-1)

LED 通路灯 / LED passage light

品番 Type	電力 Power	光束 Luminous flux	演色評価数 Color rendering index	色温度 Color temperature	電圧 Voltage	ケーブル外径 Cable outside diameter	灯管形式 Tube form	IP 規格 Protection class	備考 Remarks
WJBL7-1	1 × 7W	630lm	Ra ≥ 80	2700K-6500K	110V/220V (50Hz/60Hz)	φ 12-16	G13	IP44	
WJBL7-1E	1 × 7W	630lm	Ra ≥ 80	2700K-6500K	110V/220V (50Hz/60Hz)	φ 12-16	G13	IP44	誘導灯兼用
	24V/15W	270lm	Ra ≥ 80	2700K-6500K	110V/220V (50Hz/60Hz)	φ 12-16	G13	IP44	
WJBL10-1	1 × 9W	800lm	Ra ≥ 80	2700K-6500K	110V/220V (50Hz/60Hz)	φ 12-16	G13	IP44	
WJBL10-1E	1 × 9W	800lm	Ra ≥ 80	2700K-6500K	110V/220V (50Hz/60Hz)	φ 12-16	G13	IP44	誘導灯兼用
	24V/15W	270lm	Ra ≥ 80	2700K-6500K	110V/220V (50Hz/60Hz)	φ 12-16	G13	IP44	

蛍光通路灯 / Fluorescent passage light

品番 Type	電力 Power	電圧 Voltage	口金 Lamp holder	IP 規格 Protection class	材質 Material	備考 Remarks
WJBY15-1	1 × 15W	110V/220V (50Hz/60Hz)	G13	IP44	鋼材 + PC シェード	
WJBY15-1E	1 × 15W 24V/15W	110V/220V (50Hz/60Hz) 110V/220V (50Hz/60Hz)	G13 G13	IP44 IP44	鋼材 + PC シェード 鋼材 + PC シェード	誘導灯兼用
WJBY20-1	1 × 20W	110V/220V (50Hz/60Hz)	G13	IP44	鋼材 + PC シェード	
WJBY20-1E	1 × 20W 24V/15W	110V/220V (50Hz/60Hz) 110V/220V (50Hz/60Hz)	G13 G13	IP44 IP44	鋼材 + PC シェード 鋼材 + PC シェード	誘導灯兼用

◆ 船舶用 LED・蛍光灯具類 / Marine LED and fluorescent lamps

LED ベッドサイドライト / LED bedside light



WJTL04-1

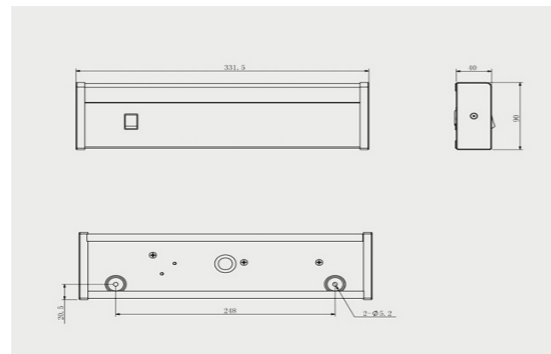

WJTL04-1・WJTL04-1C / LED bedside light  
製品サイズ：331.5 × 90 × 40



WJTL04-1C

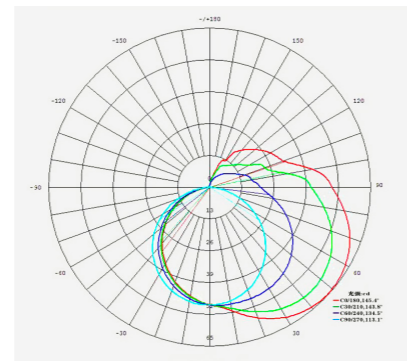

LED ベッドサイドライト / LED bedside light

品番 Type	電力 Power	光束 Luminous flux	演色評価数 Color rendering index	色温度 Color temperature	電圧 Voltage	ケーブル外径 Cable outside diameter	口金 Lamp holder	IP規格 Protection class	備考 Remarks
WJTL04-1	1 × 4W	360lm	Ra ≥ 80	2700K-6500K	110V/220V (50Hz/60Hz)	φ 12-16	G5	IP20	
WJTL04-1C	1 × 4W	360lm	Ra ≥ 80	2700K-6500K	110V/220V (50Hz/60Hz)	φ 12-16	G5	IP20	コンセント付

蛍光ベッドサイドライト / Fluorescent bedside light

品番 Type	電力 Power	光源 Illuminant	電圧 Voltage	口金 Lamp holder	IP規格 Protection class	材質 Material	備考 Remarks
WJTY08-1	1 × 8W	蛍光灯	110V/220V (50Hz/60Hz)	G5	IP20	鋼材 + PC シェード	
WJTY08-1C	1 × 8W	蛍光灯	110V/220V (50Hz/60Hz)	G5	IP20	鋼材 + PC シェード	コンセント付

ベッドサイドライト / Bedside light



ベッド灯：WCKS21

/ Bedside light  
製品サイズ：182 × 102 × 93  
4V/110V/220V 15W-25W  
E27 白熱灯 鋼材 0.8KG

ベッド灯：WCKS3

/ Bedside light  
製品サイズ：215 × 60 × 128  
24V/110V/220V 15W-40W  
E27 白熱灯 樹脂 0.73KG

ベッド灯：WCKS2

/ Bedside light  
製品サイズ：180 × 97 × 78  
24V/110V/220V 15W-25W  
E27 白熱灯 鋼材 0.94KG

ベッド灯：WCKS21-A

/ Bedside light  
製品サイズ：182 × 102 × 93  
24V/110V/220V 15W-25W  
E27 白熱灯 ステンレス 0.94KG

◆ 船舶用 LED・蛍光灯具類 / Marine LED and fluorescent lamps

LED 天井灯 (室内用) : WJPL11-2 ~ WJPL21-2JE  
/ LED ceiling light

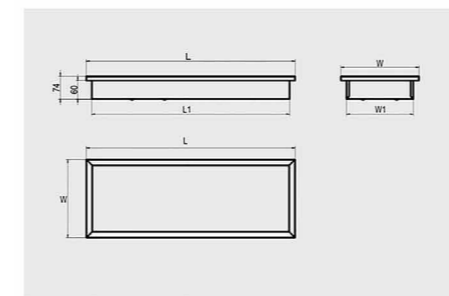

型号Type	L	L1	W	W1
WJPL11-2	680	645	255	220
WJPL11-2E				
WJPL11-2J				
WJPL11-2JE				
WJPL151-2	990	957	255	220
WJPL151-2E				
WJPL151-2J				
WJPL151-2JE				
WJPL21-2	1295	1262	255	220
WJPL21-2E				
WJPL21-2J				
WJPL21-2JE				

LED 天井灯 / LED ceiling light



LED 天井灯：WCPDL2-1  
製品サイズ：φ 256 × 90  
船舶船室、事務室、娯楽室等用照明

LED 壁灯 / LED wall light



LED 壁灯：WCBL1  
製品サイズ：252 × 121 × 101  
適用範囲：船舶船室の補助照明  
製品特長：  
1. 造形的にも美観、光は柔和で、壁面に装着できます。  
2. 専用の優良なLED材料で、光の効率が高く、製品寿命は5万時間以上。

LED 天井灯 (室内用) : WJPL11T-2 ~ WJPL21T-2JE  
/ LED ceiling light

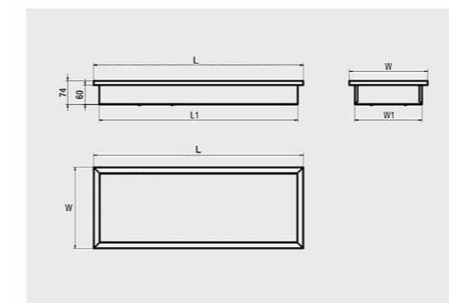

型号Type	L	L1	W	W1
WJPL11T-2	680	645	255	220
WJPL11T-2E				
WJPL11T-2J				
WJPL11T-2JE				
WJPL151T-2	990	957	255	220
WJPL151T-2E				
WJPL151T-2J				
WJPL151T-2JE				
WJPL21T-2	1295	1262	255	220
WJPL21T-2E				
WJPL21T-2J				
WJPL21T-2JE				

LED テーブルライト：  
/ LED table light



LED テーブルライト：WCTL6  
製品サイズ：452(H) × 330  
適用範囲：船舶船室の補助照明

LED 天井灯 (室内用) : WJCL10-2 ~ WJCL10-2JE  
/ LED ceiling light  
製品サイズ：664 × 241 × 82



LED 天井灯 (室内用) : WJDL10-2 ~ WJDL10-3E  
/ LED ceiling light  
製品サイズ：760 × 324 × 63.5



## 船舶用各種機具・備品

Equipments and Materials for Marine Use

### ◆ 船舶用 LED・蛍光灯具類 / Marine LED and fluorescent lamps

LED 船舶灯 (屋外用): WJCL13-2 ~ WJCL23-2JE  
/ LED pendant light

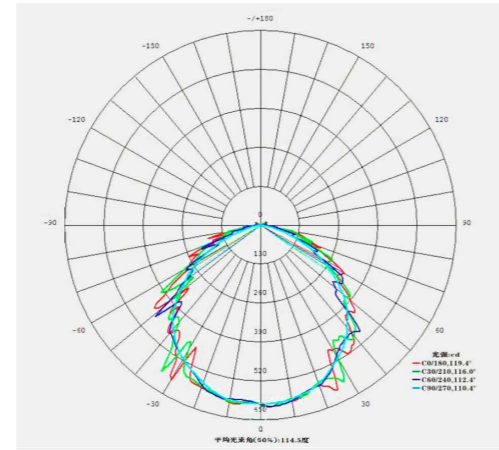
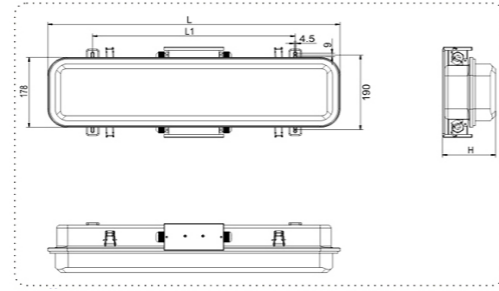

品番	(寸法) L	L1	H
WJCL13-2			
WJCL13-2E			
WJCL13-2J	692	480	134
WJCL13-2JE			
WJCL153-2			
WJCL153-2E			
WJCL153-2J	992	700	134
WJCL153-2JE			
WJCL23-2			
WJCL23-2E			
WJCL23-2J	1299	700	134
WJCL23-2JE			

適用範囲: 客室、貨物室、甲板等船舶屋外用で、防水性あり。  
適応環境温度: -30°C ~ +55°C

- 製品特長:
1. 本体は優良鋼板の圧延成形、シェードはプラスチック射出成形で、密封性が良好です。
  2. 専用の優良な LED 材料で光の効率が良く、製品寿命は2万時間以上。
  3. 本製品はネットカバー付と無しと2種類で、注文時にご指定ください。

The scope of application:  
Applied to illumination of water dripping, water spattering, water coagulating place in ships, such as oven cabin, tunnel, pipeline and weather deck etc. The environmental temperature for work -30°C ~ +55°C.

- Product characteristic:
1. The shell adopts good quality steel plate tensioned, lampshade adopts injection of PC, and has the seal structure.
  2. It adopts good LED lamp, with high light sufficiency, the working life can be over 20,000 hours.
  3. This product has two kinds of form, with net cover and without net cover, please specify when ordering.

## 船舶用各種機具・備品

Equipments and Materials for Marine Use

### ◆ 船舶用 LED・蛍光灯具類 / Marine LED and fluorescent lamps

LED 船舶灯 (屋外用): WJCL12-2 ~ WJCL22-2JE  
/ LED pendant light

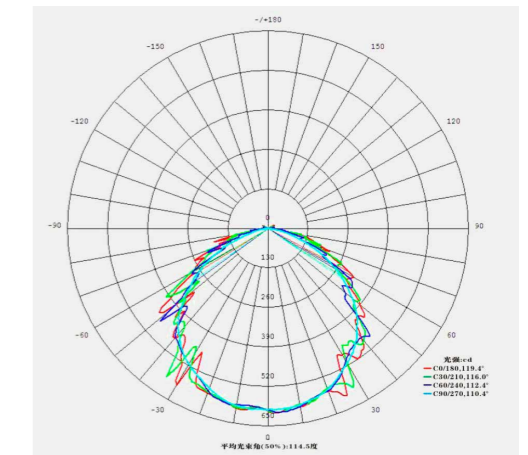
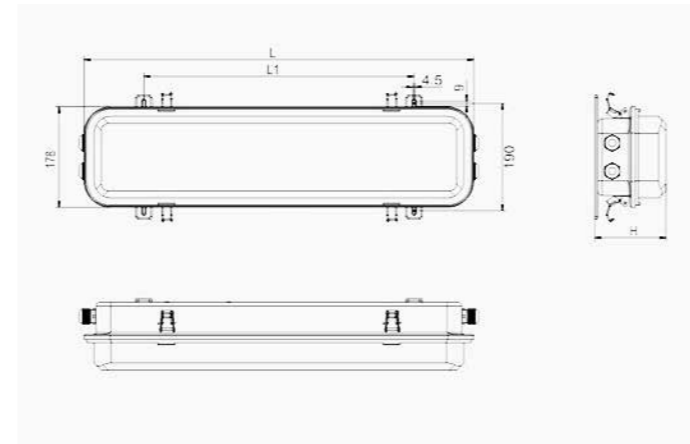

品番	(寸法) L	L1	H
WJCL12-2			
WJCL12-2E			
WJCL12-2J	692	480	134
WJCL12-2JE			
WJCL152-2			
WJCL152-2E			
WJCL152-2J	992	700	134
WJCL152-2JE			
WJCL22-2			
WJCL22-2E			
WJCL22-2J	1299	700	134
WJCL22-2JE			

- 本品類の品番は:
- 1) 蓄電池付き / 停電時に30分間使用可能。または
  - 2) 4V電球付き / 停電時、非常電源に接続し使用します
- 末尾 = J 揺れを減少させる防振材付き  
末尾 = JE 上記、両方の機能付きです。  
\*各機種の詳しい仕様表は、弊社担当にお問合せください。

◆ 船舶用船灯・信号灯 / Marine lights and navigation lights

航行信号灯 / Marine navigation lights



2段右舷灯: WCXH1-101P  
/ Double-deck starboard light  
製品サイズ: φ 221 × 465  
製品特長: 50mまたは50m以上の船舶の夜間航行の航海灯、連絡信号灯。



2段左舷灯: WCXH2-101P  
/ Double-deck port light  
製品サイズ: φ 221 × 465  
製品特長: 左記



2段マスト灯: WCXH3-101P  
/ Double-deck masthead light  
製品サイズ: φ 221 × 465  
製品特長: 左記



2段船尾灯: WCXH4-101P  
/ Double-deck stern light  
製品サイズ: φ 221 × 465  
製品特長: 左記



2段全周灯: WCXH6-101P  
/ Double-deck all-round light  
製品サイズ: φ 221 × 465  
製品特長: 同上



右舷灯: WCXH1-11P  
/ Starboard light  
製品サイズ: φ 221 × 285



左舷灯: WCXH2-11P  
/ Port light  
製品サイズ: φ 221 × 285



マスト灯: WCXH3-11P  
/ Masthead light  
製品サイズ: φ 221 × 285



船尾灯: WCXH4-11P  
/ Stern light  
製品サイズ: φ 221 × 285



右舷灯: WCXH1-21P  
/ Starboard light  
製品サイズ: φ 152 × 200



左舷灯: WCXH2-21P  
/ Port light  
製品サイズ: φ 152 × 200



マスト灯: WCXH3-21P  
/ Masthead light  
製品サイズ: φ 152 × 200

製品特長:  
1. 本品は完全密封構造で耐水性。外側は高強度樹脂 PA+GF 射出成形、レンズフードは良質のステンレス製です。  
2. 信号灯ホルダーと底部は差込み式で、カバーを開けて上下の入替えができます。  
3. 製品寿命は700時間以上で、適応環境: -30℃ ~ +55℃ で正常に動作します。

1. 「1972年海上における衝突の予防のため国際規則に関する条約 (COLREG 条約)」及び「鋼質海船入級規範」に適合確認  
2. GB/T3028-1995 基準に適合確認

白熱作業灯 / Pendant light



白熱作業灯: WCCD9-5/9-5A  
/ Incandescent pendant light  
製品サイズ: φ 124 × 206  
製品特長: 右記→



白熱作業灯: WCCD9-6/9-6A  
/ Incandescent pendant light  
製品サイズ: 255 × 210  
製品特長: 右記→

白熱作業灯 WCCD9-6/9-6Aの説明:  
製品紹介:  
各種船舶デッキ、通路等の潮湿性の高い場所または船室用の照明。  
製品特長:  
灯具の構造は簡単で、防水性良好、多様な状況、劣悪環境でも使用可能。

◆ 船舶用船灯・電気部品 / Marine lights and electrical accessories

船舶用投光灯・探照灯 / Spot light & others



投光灯: WTG18 / Spot light  
220V/50Hz 220V/60Hz  
200/300/500W 3300-8500lm R7s  
タンクステンハロゲンランプ  
φ 12~φ 14 IP67 5.8kg



投光灯: WTG24 / Spot light  
220V/50Hz 220V/60Hz  
500/1000W 8500-22000lm E40  
タンクステンハロゲンランプ  
φ 12~φ 14 IP67 7.8kg



投光灯: WTG25 / Spot light  
220V/50Hz 220V/60Hz  
250/400W 3300-8500lm E40  
高圧ナトリウムランプ φ 12~φ 14  
IP67 5.8kg



整流器: WTG25 / Ballast Box



錨灯: WCXH8-1 / Anchor light  
製品サイズ: φ 140 × 220  
3n.m 360° E27  
220V/40W 110V/40W IP55  
鋼 透明 1.7kg



錨灯: WCXH8-2 / Anchor light  
製品サイズ: φ 125 × 150  
2n.m 360° B15D 24V/15W  
24V/30W IP55 Aluminum 透明  
0.75kg

投光灯: WTG18 ~ WTG25の説明:  
製品紹介: すべての船舶業務、港湾、ドック、荷積卸し、給油所等の照明  
製品特長:  
1. 高品質のステンレスで製作され、シェードは強化ガラス、高純度反射鏡で反射効果も高い。  
2. 外観もきれいで、密封性も耐食性も高く、上 90度 ~ 下 45度 に角度調節ができる。

The scope of application:  
Suitable for all kinds of ships, docks, ports, freight storage and oil platforms and other places for lighting.  
1. The lamp is made of high quality stainless steel, the lamp shade is toughened glass, high purity reflecting mirror, and the reflection effect is good.  
2. The appearance of the lamp is exquisite and compact, the structure has good sealing performance, strong corrosion resistance, up to 90 degrees, down to 45 degrees, and angle adjustment.

船舶用白熱灯・他 / Portable light & pendant light



白熱作業灯: WCSD1  
/ Incandescent portable light  
製品サイズ: φ 81 × 322  
製品特長: 下記↓

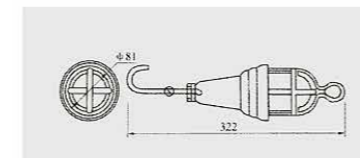

白熱手揚げ灯: WCSD2  
/ Incandescent portable light  
製品サイズ: φ 105 × 275  
製品特長: 下記

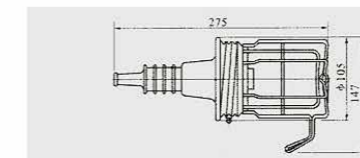

白熱手揚げ灯: WCSD3  
/ Incandescent portable light  
製品サイズ: φ 102 × 290  
製品特長: 下記↓

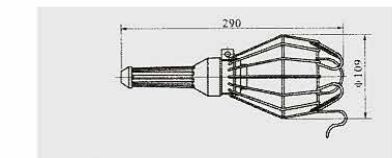

白熱手揚げ灯 WCSD1 ~ WCSD3の説明:  
製品紹介: 船舶修理、荷積卸し等の現地作業用照明。  
製品特長: 1. WCSD1: 防波構造で、ベークライト外殻、ガラスシールド、金属保護ネット付き。2. WCSD2, WCSD3: ハンドル材料はゴムで、金属保護ネット付き。

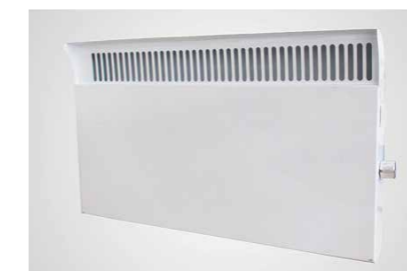

加熱器: WCJRQ / Electric heater

製品紹介: 船舶船室用加熱器シリーズ、客室、執務室、操縦室、トイレ等の暖房用。  
製品特長:  
1. 本体は良質な鋼板で製作され、ステンレス電熱ユニット、手動設置、自動温度調節。  
2. 電熱効果が高く、取付けメンテナンスが簡便です。

WCJRQ-300L(R)	AC220V	300W	3-4 m <sup>2</sup>	462x54x263
WCJRQ-400L(R)	AC220V	400W	4-5 m <sup>2</sup>	462x54x263
WCJRQ-500L(R)	AC220V	500W	5-6 m <sup>2</sup>	650x54x263
WCJRQ-800L(R)	AC220V	800W	8-9 m <sup>2</sup>	800x54x263
WCJRQ-1000L(R)	AC220V	1000W	10-11 m <sup>2</sup>	950x54x263